





ディスクカッター
DC-101E/ DC-102E/ DC-103E

取扱説明書





この度はディスクカッター DC-101E/DC-102E/DC-103Eをお買い上げいただきありがとうございます。
この取扱説明書をよくお読みのうえ正しくご使用ください。
なお、取扱説明書は大切に保管し必要なときお読みください。

注意

けがをする原因となります。

-  裁断するレールの下に手を入れないでください。
-  刃の交換の際、直接刃先に触れないでください。
-  改造・分解・修理はしないでください。
-  不安定な場所では使用しないでください。

刃の破損や故障の原因となります。

-  カッターマットは必ずつけてご使用ください。
-  ステープラーの針やゼムクリップ等の金属類は、必ず取り除いてからご使用ください。
-  金属フィルムやガラス繊維入りフィルム等の裁断は、しないでください。
-  改造・分解・修理はしないでください。
-  裁断能力以上の用紙枚数を裁断しないでください。

【各部の名称】

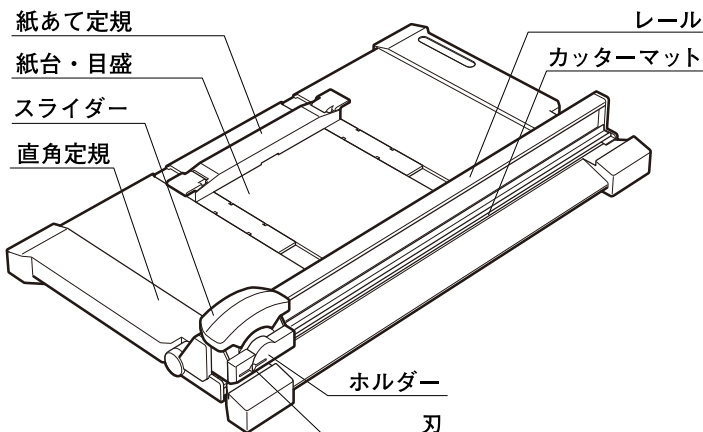



【商品仕様・性能】

	DC-101E	DC-102E	DC-103E
裁断枚数	10枚程度 (PPC用紙64g/m ²) : 1mm厚まで		
裁断幅	310mm (A4) まで	375mm (B4) まで	430mm (A3) まで
サイズ	W280×L410×H80	W280×L475×H80	W280×L530×H80
重量	約1.1kg	約1.2kg	約1.3kg

【裁断方法】

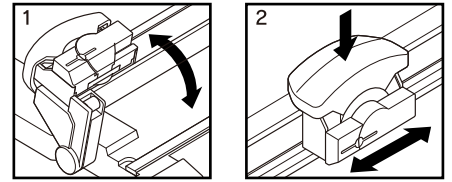
1. スライダーを手前に引き、レールを起こします。紙をセットし、レールをもとに戻します。
2. スライダーを下に押しながら、スライドさせます。



 カッターマットは必ずつけてご使用ください。

【紙あて定規の使用方式】

1. つまみを上げ、ロックを解除し任意の位置に合わせ再びロックします。
2. 裁断寸法が紙あて定規の入替で25mm~210mmまで設定できます。
3. 紙あて定規の表示に合わせると257mm(B5縦)・297mm(A4縦)になります。

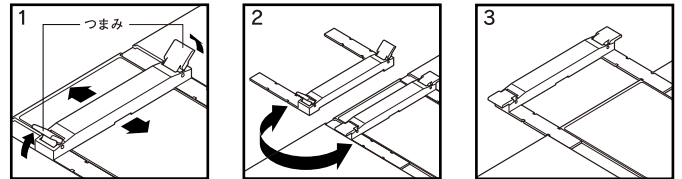

【カッターマットの交換】

1. カッターマットの端を持ち上げてはずします。
2. カッターマットは左右入替で2ヶ所、両面で4ヶ所使用できます。(ミゾが深くなり、切りにくくなったら交換してください。)

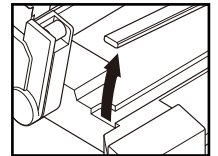

【刃の交換】

1. レールを起こし、レバーをカチッというまで回します。
2. ホルダーを取り外し、刃を交換します。

 直接刃先に触れないでください。(けがをする原因となります。)

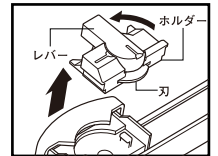

〈刃の取付け方向について〉

- ・付属の替え刃は、" MADE CARL JAPAN " の刻印が見えるようにセットしてください。
- ・刻印が入っていない替え刃をご使用の際は、裁断前に刃をセットして、10枚程度の紙を試し切りしてください。細かい切りくずが発生した場合は、刃の裏表を反対にセットし直してからご使用下さい。



【その他の機能】

1. 丸刃は紙以外の裁断もできます。下記の表を目安にご使用ください。(柔らかい素材の裁断はPPC用紙などを下に敷いてください。)

ボール紙	軟質ビニール	硬質ビニール	PPフィルム
1mmまで	0.8mmまで	0.4mmまで	0.4mmまで

2. オプションのミシン目刃を使用すればミシン目を付けられます。ミシン目刃の裁断は3枚 (PPC用紙64g/m²) までです。(往復スライドはしないでください。)

【ディスクカッター交換部品・オプション】 (別売)

	DC-101E	DC-102E	DC-103E
カッターマット	M-101E (5本入)	M-102E (5本入)	M-103E (5本入)
替刃 (丸刃)	K-28 (2枚入)		
替刃 (ミシン目刃)	K-29 (2枚入)		

(交換部品・オプションはお近くの文具店または文具売り場でお求めください。)

お問い合わせ・ご相談は...

カール事務器 お客様相談室
03-3695-5379
【受付時間】9時~12時 / 13時~17時 (土・日・祭日を除く)

カール ホームページ
<http://www.carl.co.jp>
カール事務器株式会社
〒124-8588 東京都葛飾区立石3-7-9