





カールディスクカッター DC-250 取扱説明書

この度はカールディスクカッター DC-250をお買い上げいただき
まことにありがとうございます。この取扱説明書をよくお読み
のうえ正しくご使用ください。





なお、取扱説明書は大切に保管し必要なときお読みください。

⚠ 注意

けがをする原因となります。

-  裁断するレールの下に手を入れないでください。
-  刃の交換の際、直接刃先に触れないでください。
-  改造・分解・修理はしないでください。
-  不安定な場所では使用しないでください。

刃の破損や故障の原因となります。

-  カッターマットは必ずつけてご使用ください。
-  ステープラーの針やゼムクリップ等の金属類は、必ず取り除いてからご使用ください。
-  改造・分解・修理はしないでください。
-  金属フィルムやガラス繊維入りフィルム等の裁断は、しないでください。
-  裁断能力以上の用紙枚数を裁断しないでください。

【ディスクカッター セット内容】

このセットには以下の商品が入っています。
はじめにご確認ください。

- DC-250 ディスクカッター 本体
- 紙当て定規 (本体に取り付けてあります)
- カッターマット (本体に取り付けてあります)
- 丸刃 [K-28] (本体に取り付けてあります)
- 替刃/ミシン目刃・丸刃各1枚 (パーツケース内に収納)
- 替カッターマット/1本 (パーツケース内に収納)
- 空の替刃ケース/1個 (パーツケース内に収納)

【各部の名称】

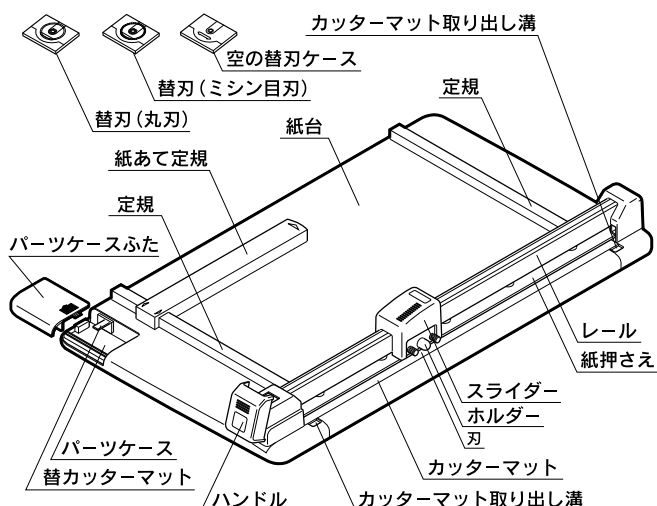

【商品仕様・性能】

裁断枚数	15枚程度 (PPC用紙64g/m ² ・1往復で裁断)
裁断幅	654mm (A2)まで
サイズ	W360×L832×H80
重量	4.2kg

【裁断方法】

1. スライダーをハンドルと反対側の端まで移動させた後、ハンドルを上げます。
2. 紙をセットし、ハンドルを下げてレールをロックします。
3. スライダーを下に押しながら、スライドさせます。

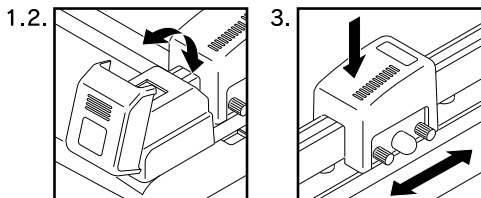

【カッターマットの交換】

1. カッターマットの端を持ち上げてはずします。
2. カッターマットは左右入替で2ヶ所、両面で4ヶ所ご使用できます。
(ミゾが深くなり切りにくくなったら交換してください。)

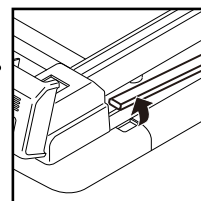

【刃の交換】

1. ハンドルを上げます。
2. ネジをはずし、ホルダーを取り出します。
3. 空の替刃ケースを開きケースB面とホルダーの刃を合わせ、刃を取りはずします。
4. 替刃ケースB面の刃とホルダーの六角部分を合わせ、刃を取り付けます。
(空になった替刃ケースは次回、刃の交換用としてご使用ください。)

-  刃の交換の際、直接刃先に触れないでください。

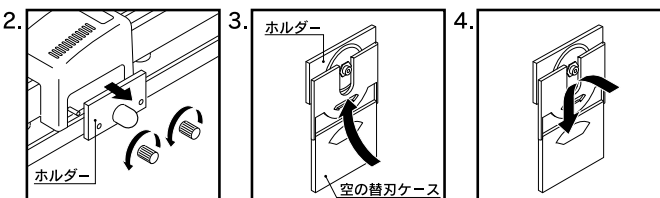

【その他の機能】

1. ミシン目刃の裁断は3枚 (PPC用紙64g/m²) までです。
(往復スライドはしないでください。)
2. 丸刃は紙以外の裁断もできます。下記の表を目安にご使用ください。
(柔らかい素材の裁断はPPC用紙などを下に敷いてください。)

ボール紙	軟質ビニール	硬質ビニール	PPフィルム
1mmまで	0.8mmまで	0.4mmまで	0.4mmまで

-  金属フィルムやガラス繊維入りフィルム等の裁断はしないでください。

【ディスクカッター別売交換部品】

カッターマット	M-250 5本入 DC-250用カッターマット
替刃(丸刃)	K-28 (2枚入)
替刃(ミシン目刃)	K-29 (2枚入)

(交換部品はお近くの文具店または文具売り場でお求めください。)

お問い合わせ・ご相談は…

カール事務器 お客様相談室
03-3695-5379
[受付時間] 9時~12時/13時~17時 (土日・祝日を除く)

カール ホームページ
<http://www.carl.co.jp>
カール事務器株式会社
〒124-8588 東京都葛飾区立石3-7-9