



CARL® No.122N 取扱説明書

この度は強力パンチをお買い求めいただき、誠にありがとうございます。
ご使用前にこの取扱説明書をよくお読みのうえ、正しくご愛用下さい。
なお、取扱説明書は大切に保管し必要なときにお読み下さい。

本商品は『パイプロット刃』と『ロットガード』を使用した『強力パンチ』です。

パイプロット刃とは？ …… 消耗品。パンチクズを中に入れる筒状の刃。
ロットガードとは？ …… 消耗品。円盤状の刃受け。





⚠ 最重要注意

-  あいている穴への「2度あけ」
-  紙の端への「半欠けあけ」は絶対に行わないでください。

欠けたクズが内部で詰まり、パイプロット刃に負担をかけて破損の原因となります。







⚠ 警告

けがをする原因となります。

-  穴あけ部には刃があります。刃先に触れないでください。
-  お子様には絶対に使用させないでください。
-  本品の上にものを積んだり、乗ったりしないでください。
-  不安定な場所で使用しないでください。
-  持ち運ぶときは、両手でしっかり持ってください。

⚠ 注意

破損の原因になります。

-  ステープル・ゼムクリップ等の金属類は必ず取り除いてから穴をあけてください。
-  用紙は必ずそろえて、奥の紙当て部分にしっかり当ててから穴をあけてください。
-  紙以外のものに穴をあけないでください。
-  穴あけ能力以上の紙に穴をあけないでください。
-  粘着材のついた紙に穴をあけないでください。
-  たまったクズはこまめに捨ててください。
-  改造・分解・修理はしないでください。

各部の名称

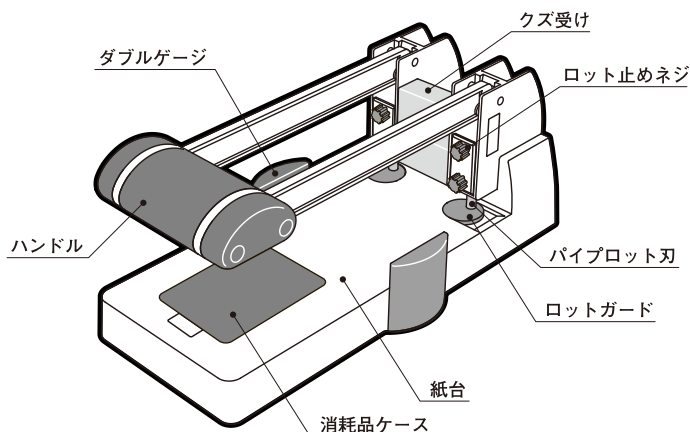

商品仕様・性能

| | |
|-----------|------------------------------|
| 穴あけ枚数 | 約165枚(PPC用紙64g/m)：約15mm厚まで |
| 穴の直径 | 6mm |
| 2穴ピッチ(間隔) | 80mm |
| 奥行 | 9mm固定 |
| ダブルゲージ | 2穴：A3～B5短辺、A4～B6長辺のセンター出し |
| サイズ/重量 | W170mm×L338mm×H175mm / 2.7kg |

使用方法

1. ハンドルを上げます。
2. ダブルゲージを使用し、用紙を紙台にセットします。
3. 紙をセットしたら、ハンドルを両手で押し下げ穴をあけます。
4. 穴あけ後、もう一度ハンドルを上げます。

用紙をセットする

 用紙を奥の紙当て部分にしっかり当ててください。

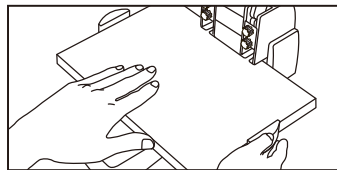

1. ダブルゲージを用紙の幅より広げ、両端を揃えた用紙を紙台に置きます。
2. ダブルゲージを動かして用紙を挟み込むと用紙が穴あけ位置にセットされます。

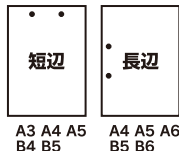

・A3～B5短辺、A4～B6長辺のセンター出しができます。

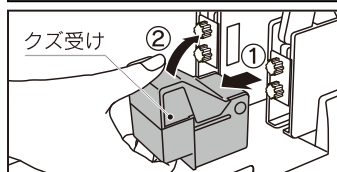

パンチクズを捨てる

 クズは随時捨ててください。



1. クズ受けを手前に引き出します。
2. フタを開けてくずを捨てます。

切れが悪くなったときは

-  パイプロット刃とロットガードは消耗品です。切れが悪くなった際には交換してください。
-  ロットガードを必ず付けてご使用ください。

パイプロット刃の交換

 交換の際に直接刃先にふれないよう十分ご注意ください。

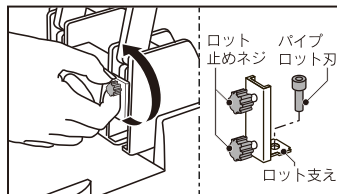

切れが悪くなったらロット止めネジをゆるめて、ロット支えごとはずしパイプロット刃を交換します。

※ ネジはロット支えから外れないようになっております。

取り付けの際にネジをしっかり締めてから、ご使用ください。

ロットガードのローテーション

 ロットガードは適時回してください。

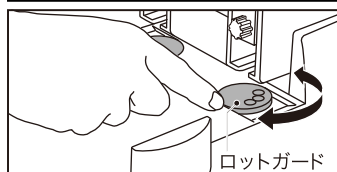

切れが悪くなったら、ロットガードを回して傷みのない位置にしてください。

ロットガードの交換

 交換の際に直接刃先にふれないよう十分ご注意ください。



ロットガードが全周傷んだら交換の時期です。外側の方向にスライドさせ、取り外してください。



交換部品

| | |
|---------|-------------|
| パイプロット刃 | K-122(1本入り) |
| ロットガード | K-10(10枚入り) |

※交換部品はお買い求めの販売店、または右記CARL.NET SHOPにてご用命ください。 <http://carl-shop.jp>

お問い合わせ・ご相談は…

カール事務器 お客様相談室 **03-3695-5379** <http://www.carl.co.jp>
 [受付時間] (土日・祭日を除く) 9:00～12:00/13:00～17:00
カール事務器株式会社
 〒124-8588 東京都葛飾区立石3-7-9
MADE IN CHINA