





強力パンチ No.124 取扱説明書







この度は強力パンチNo.124をお買い上げいただきまことにありがとうございます。この取扱説明書をよくお読みのうえ正しくご使用ください。なお、取扱説明書は大切に保管し必要なときにお読みください。

⚠ 注意

けがをする原因となります。

-  穴あけ部にはパイプロット刃があります。手があるときはハンドルを下げないでください。
-  小さな子供に使用させないでください。使用後は子供の手の届かないところに保管してください。
-  改造・分解・修理はしないでください。
-  不安定な場所では使用しないでください。

パイプロット刃の破損や故障の原因となります。

-  ロットガードは必ずつけて使用してください。
-  ステープラーの針やゼムクリップ等の金属類は、必ず取り除いてから使用してください。
-  パンチ屑は適時捨ててください。
-  紙以外は穴あけしないでください。
-  改造・分解・修理はしないでください。
-  穴あけ能力以上の用紙枚数を穴あけしないでください。

各部の名称

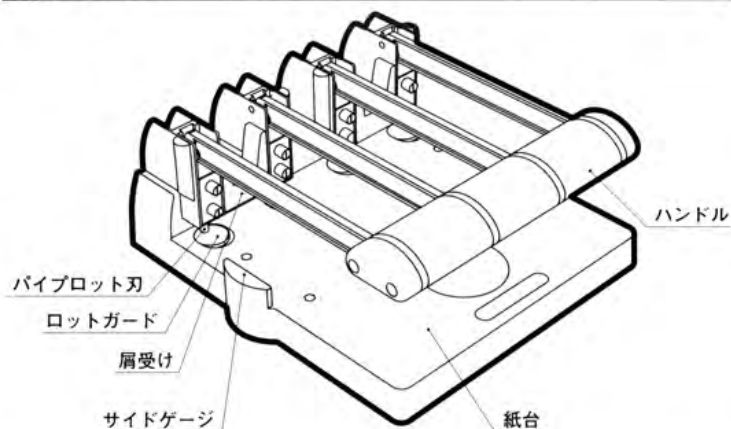

商品仕様・性能

| | |
|--------|--|
| 穴あけ枚数 | 165枚 (PPC用紙64g/m ²): 15mm厚まで |
| 穴径 | 6mm |
| 4穴ピッチ | 80mm |
| 奥行 | 12mm 固定 (穴の中心から紙の端まで) |
| サイドゲージ | A4サイズ固定 |
| サイズ | W315mm×L338mm×H175mm |
| 重量 | 5kg |

交換部品

| | |
|---------|-----------------------|
| パイプロット刃 | No.122, No.124用 (1本入) |
| ロットガード | K-10 (10枚入) |

(交換部品はお買い求めのお店にご用命ください。)

使用方法

1. ハンドルを上げます。
2. サイドゲージを使用し、用紙を紙台にセットします。
3. 紙をセットしたら、ハンドルを両手で押し下げ穴をあけます。
4. 穴あけ後、もう一度ハンドルを上げます。

●用紙をセットする

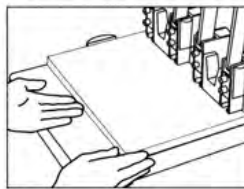

1. 両端を揃えた用紙を紙台に置きます。
2. 左側のサイドゲージに紙を当てると用紙が穴あけ位置にセットされます。

 用紙をしっかりと奥のカベに当ててください。

・A4サイズにのみ対応。

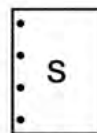

●パンチ屑を捨てる

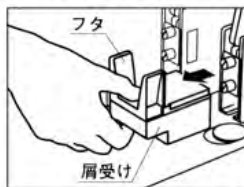

・屑受けを手前に引き出し、フタを開けてパンチ屑を捨てます。

 パンチ屑は適時捨ててください。

切れが悪くなったときは

●刃受け位置のローテーション



・切れが悪くなったなら、ロットガードを適時回して使用します。

 刃の下に手を入れしないでください。(けがをする原因となります。)

●ロットガード(刃受け)の交換



・刃受け部が全周傷んだら、交換します。

 刃の下に手を入れしないでください。(けがをする原因となります。)

●パイプロット刃の交換



- ・刃の切れが悪くなったなら、マイナスドライバーやコインなどを使用してロット止めネジをはずし、パイプロット刃を取り外します。
- ・取り付けの際も、マイナスドライバーやコインなどを必ず使用しロット止めネジをしっかりと締め付けます。

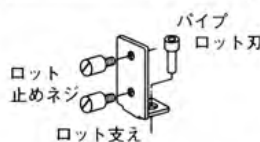

 刃先に触れないでください。(けがをする原因となります。)

お問い合わせ・ご相談は…

コール事務器 お客様相談室
03-3695-5379
(受付時間) 9時~12時 / 13時~17時 (土日・祝日も休)

コール ホームページ
<http://www.carl.co.jp>
カール事務器株式会社
〒124-8588 東京都葛飾区立石3-7-9